

**Sorveglianza del mercato, verifica periodica e
formazione sugli apparecchi di sollevamento:
sinergie per la sicurezza**



**Le esperienze dei fabbricanti di
gru per autocarro e PLE**

Alberto Musso – Area Tecnica e Affari Regolamentari

Milano, 02/12/2015

- **Anfia e le sezioni «Gru per autocarro» e «PLE»**
- **Attività e collaborazioni con gli enti istituzionali**
- **Il contributo dei fabbricanti allo sviluppo delle norme tecniche armonizzate**
- **Criticità e spunti di riflessione**

- **Anfia e le sezioni «Gru per autocarro» e «PLE»**
- **Attività e collaborazioni con gli enti istituzionali**
- **Il contributo dei fabbricanti allo sviluppo delle norme tecniche armonizzate**
- **Criticità e spunti di riflessione**

ANFIA, Associazione Nazionale Filiera Industria Automobilistica, con 260 aziende associate, rappresenta l'intera filiera automotive italiana ed è una delle principali associazioni di categoria di Confindustria

Settori

Autoveicoli
Autobus
Veicoli Industriali e Speciali
Rimorchi
Carrozzeri e Progettisti
Pneumatici
Componenti



Attività associative

Public Affairs

Area Tecnica e Normativa

Studi e Statistiche

Internazionalizzazione

Formazione

Vision

Creare valore per il mondo automotive

- ❖ **CORMACH**
- ❖ **C.P.S. - COPMA**
- ❖ **EFFER**
- ❖ **FASSI GRU**
- ❖ **F.LLI FERRARI**
- ❖ **PALFINGER ITALIA**
- ❖ **PM GROUP**



- ❖ **COLOMBO GIUSEPPE**
- ❖ **CTE**
- ❖ **GSR**
- ❖ **HAULOTTE ITALIA**
- ❖ **HINOWA**
- ❖ **IMER INTERNATIONAL**
- ❖ **ISOLI**
- ❖ **JLG INDUSTRIES**
- ❖ **MULTITEL PAGLIERO**
- ❖ **OIL&STEEL**
- ❖ **PALAZZANI INDUSTRIE**
- ❖ **PALFINGER PLATFORMS**
- ❖ **PLATFORM BASKET**
- ❖ **SOCAGE**



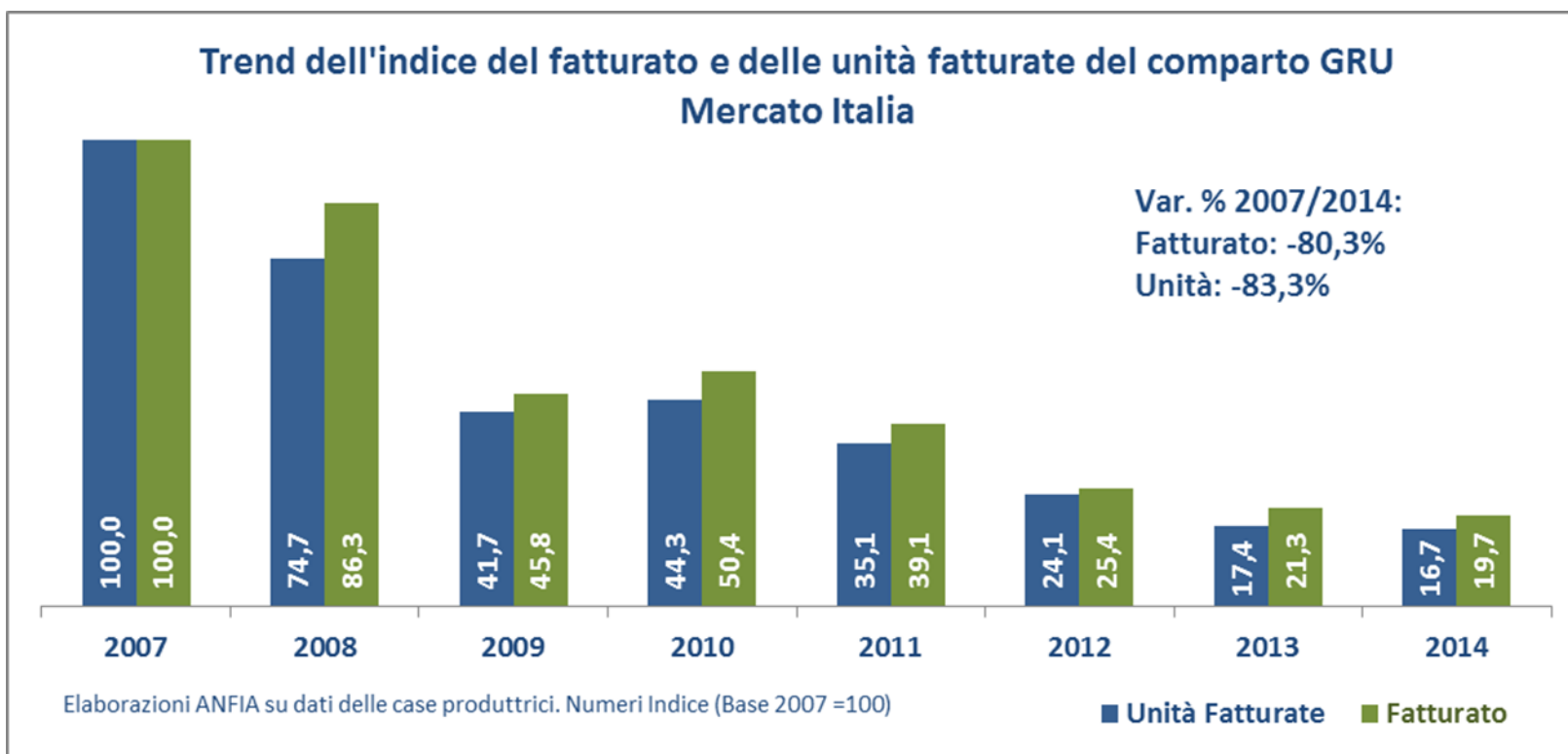

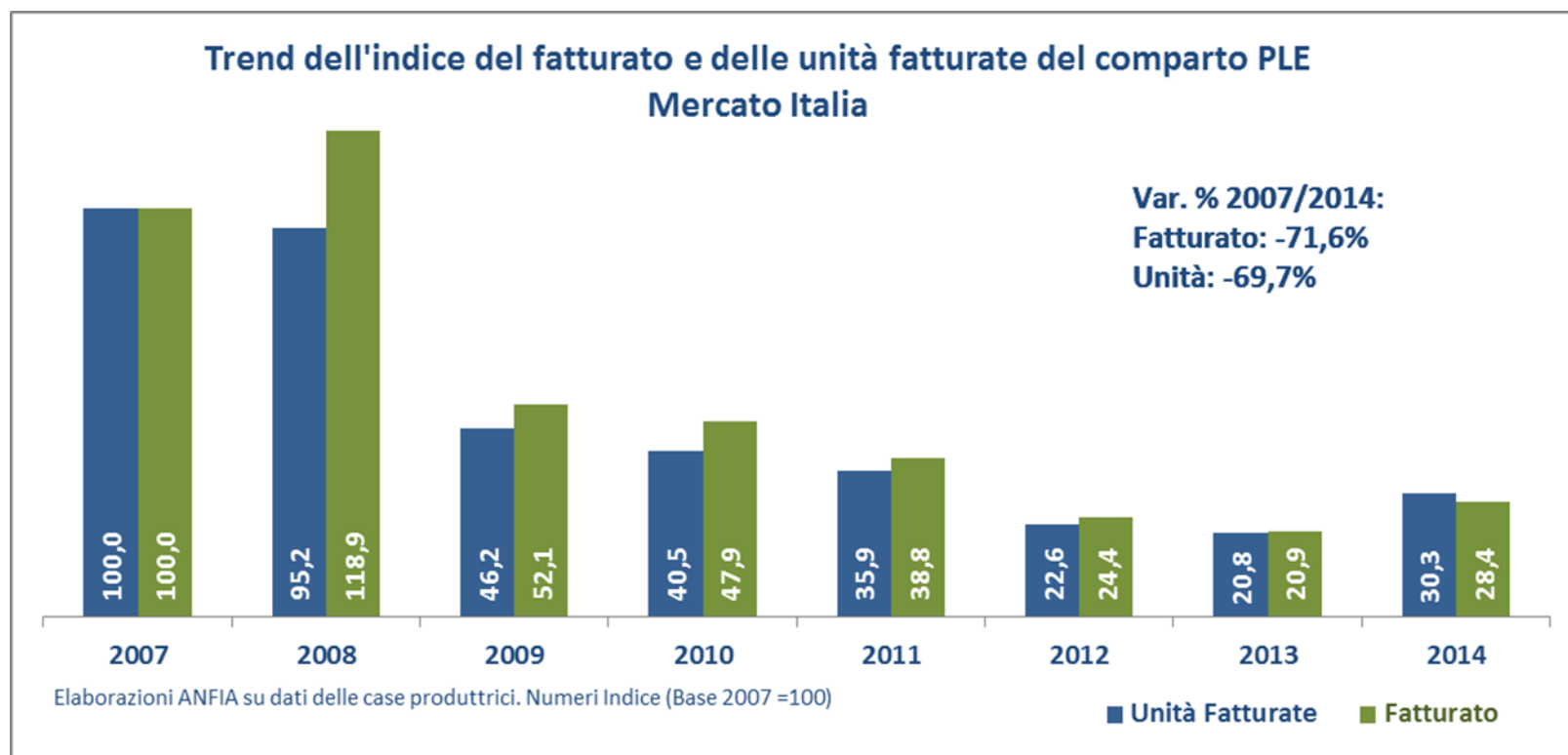

- **Anfia e le sezioni «Gru per autocarro» e «PLE»**
- **Attività e collaborazioni con gli enti istituzionali**
- **Il contributo dei fabbricanti allo sviluppo delle norme tecniche armonizzate**
- **Criticità e spunti di riflessione**

Collaborazioni con INAIL/Dipartimento Innovazioni Tecnologiche

1. Linee guida



2. Formazione

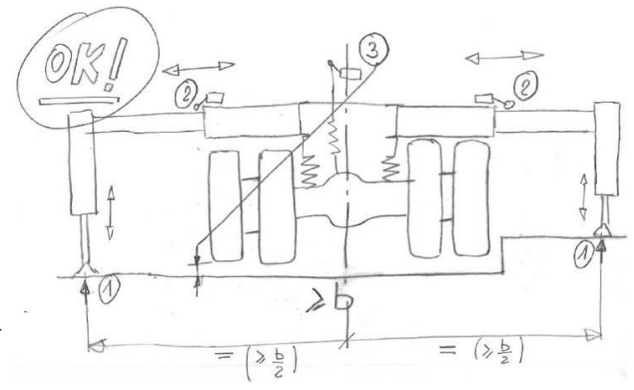
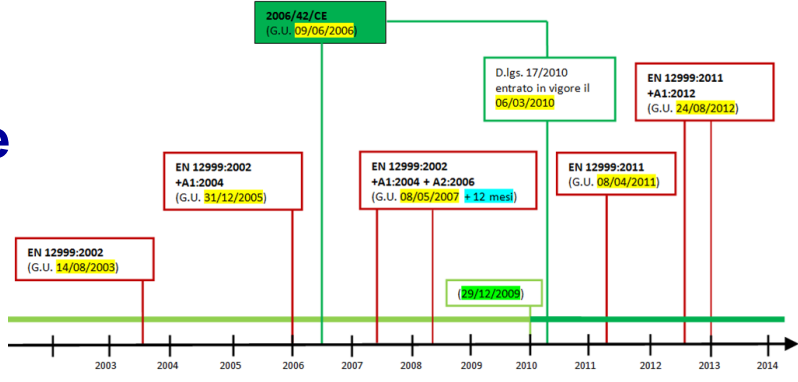

3. Studi e ricerche

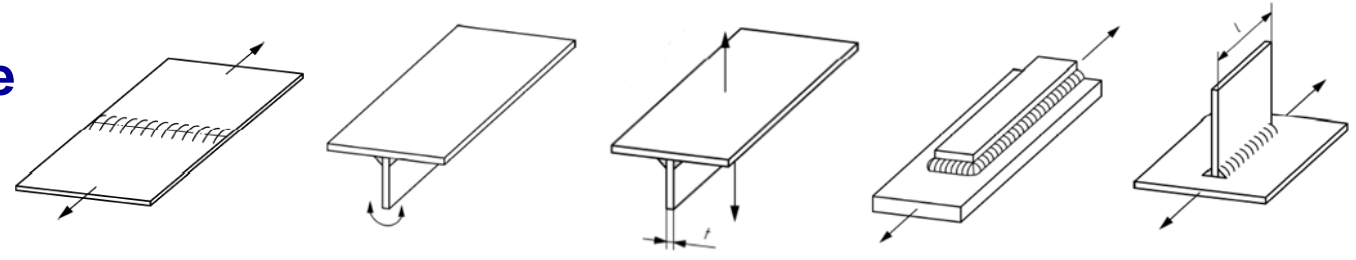

- **Anfia e le sezioni «Gru per autocarro» e «PLE»**
- **Attività e collaborazioni con gli enti istituzionali**
- **Il contributo dei fabbricanti allo sviluppo delle norme tecniche armonizzate**
- **Criticità e spunti di riflessione**

CEN/TC147 - Comitato Tecnico «Cranes - Safety»
2 esperti

CEN/TC147/WG18 - GdL «Loader cranes»
4 esperti

CEN/TC147/WG2 - GdL «Design - General»
2 esperti

CEN/TC98/WG1 - GdL «Mobile Elevating Work Platforms»
2 esperti

ISO/TC96 - Comitato Tecnico «Cranes»
2 esperti



- **Anfia e le sezioni «Gru per autocarro» e «PLE»**
- **Attività e collaborazioni con gli enti istituzionali**
- **Il contributo dei fabbricanti allo sviluppo delle norme tecniche armonizzate**
- **Criticità e spunti di riflessione**

➤ Art. 70, comma 4

«Qualora gli organi di vigilanza, nell'espletamento delle loro funzioni ispettive in materia di salute e sicurezza sul lavoro, constatino che un'attrezzatura di lavoro ... presenti una situazione di rischio riconducibile al mancato rispetto di uno o più RES ... ne informano immediatamente l'autorità nazionale di sorveglianza del mercato...»...»

➤ Art. 71, comma 11

«...oltre a quanto previsto dal comma 8 (*controlli periodici e controlli straordinari*) il datore di lavoro sottopone le attrezzature di lavoro riportate nell'Allegato VII a verifiche periodiche volte a valutarne l'effettivo stato di conservazione e di efficienza ai fini di sicurezza...»

- Allegato II, 3.1.2
«La prima verifica periodica è finalizzata a:
a) identificare l'attrezzatura di lavoro...;
b) accertare che la configurazione dell'attrezzatura di lavoro sia tra quelle previste nelle istruzioni d'uso redatte dal fabbricante;
c) verificare la regolare tenuta del registro di controllo...;
d) controllarne lo stato di conservazione;
e) effettuare le prove di funzionamento dell'attrezzatura di lavoro e di efficienza dei dispositivi di sicurezza.»

- Allegato II, 3.1.4
«...la constatazione di non rispondenza ai RES, di cui alle disposizioni legislative e regolamentari di recepimento delle pertinenti direttive comunitarie applicabili, deve essere segnalata al soggetto titolare della funzione.»

➤ 7° rapporto: segnalazioni di presunta non conformità

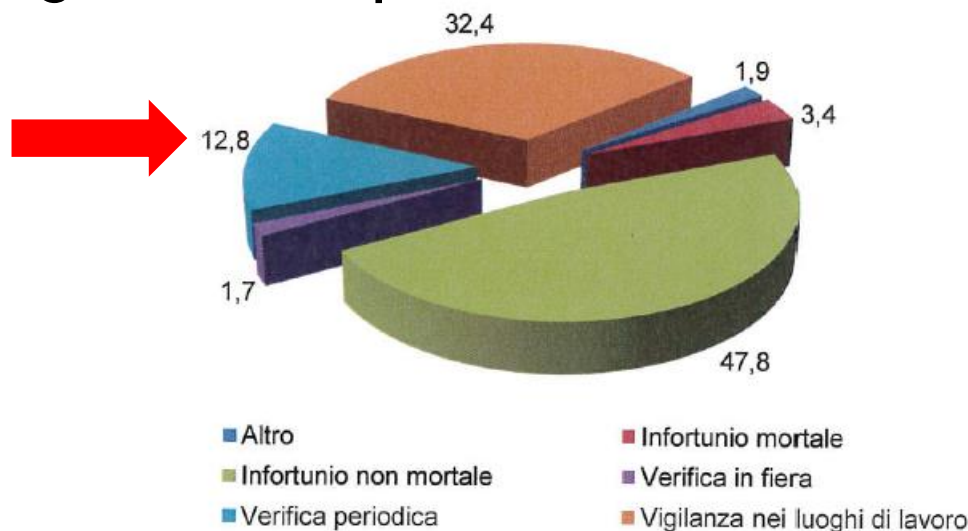

(TC) TIPOLOGIA MACCHINA	Infortunio mortale		Infortunio non mortale		Verifica Periodica		Vigilanza		Tot. N.
	N.	%	N.	%	N.	%	N.	%	
98 Piattaforme di sollevamento	11	3,8	38	13,2	202	70,4	32	11,1	283
147 Gru	9	3,9	34	14,6	130	55,8	56	24	229

Per le macchine soggette a verifica periodica la sorveglianza del mercato è di fatto sistematica !

➤ 7° rapporto: esito degli accertamenti tecnici

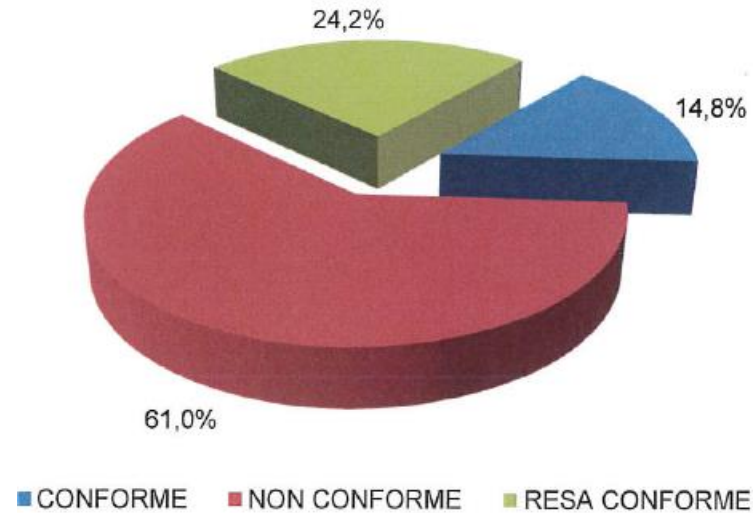

In aggiunta all'esito degli accertamenti tecnici sarebbe interessante poter sapere anche:

- per quante macchine l'iter di sorveglianza si è concluso con la segnalazione a Bruxelles da parte di uno Stato Membro
- per quali tipologie di macchine questo è avvenuto

- Art. 71, comma 4
«Il datore di lavoro prende le misure necessarie affinché ...
siano curati la tenuta e l'aggiornamento del registro di controllo delle attrezzature di lavoro per cui lo stesso è previsto.»

- Art. 71, comma 9
«I risultati dei controlli di cui al comma 8 (*controlli periodici e controlli straordinari*) devono essere riportati per iscritto e, almeno quelli relativi agli ultimi tre anni, devono essere conservati e tenuti a disposizione degli organi di vigilanza.»

- Allegato II, 3.1.2 (DI 11/04/2011)
«La prima verifica periodica è finalizzata a:
...verificare la regolare tenuta del registro di controllo...»

Crescita esponenziale dell'indice IP

IP = altezza macchina/portata utile veicolo = m/T

IP₉₀ = 13/1,9 = 6,84 m/T

IP₂₀₁₀ = 22/1,75 = 12,57 m/T

**In vent'anni è praticamente raddoppiato
ma sappiamo oggi essere arrivato al
225% del valore del 1990!**



- Molto positiva l'attuale collaborazione con INAIL/DIT
- Auspicabile un maggior coinvolgimento di INAIL nei gruppi CEN e ISO dove si sviluppano le norme tecniche di settore
- Se la sorveglianza del mercato in alcuni settori è sistematica, occorre esplicitare la percentuale delle presunte non conformità sul totale delle macchine soggette a prima verifica periodica
- Necessario rinnovare il focus sulla formazione dei verificatori (sia degli enti titolari della funzione che dei soggetti abilitati)
- Massima attenzione alla corretta tenuta del registro di controllo: le macchine moderne sono molto più performanti e necessitano della manutenzione prevista
- Utile una regolamentazione nazionale per il personale preposto ai controlli («expert engineer», come definito nella ISO 9927)
- Necessario rivedere la periodicità prevista per le indagini supplementari sulle Gru per autocarro e PLE di ultima generazione
- Auspicabile un riordino delle circolari INAIL applicabili al settore

GRAZIE PER L'ATTENZIONE